

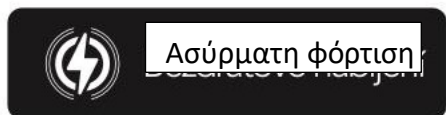

Θερμόμετρο  
ημερολογίου  
Φορτιστής Qi και USB

**Qi nabíječka a USB**

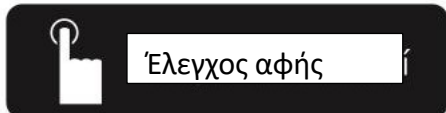

**Εγχειρίδιο  
χρήσης  
λαμπτήρας LED  
Heron 2**

## ΕΙΣΑΓΩΓΗ ΠΡΟΪΟΝΤΟΣ

Πριν χρησιμοποιήσετε το προϊόν, διαβάστε προσεκτικά το παρόν εγχειρίδιο και φυλάξτε το για μελλοντική αναφορά.

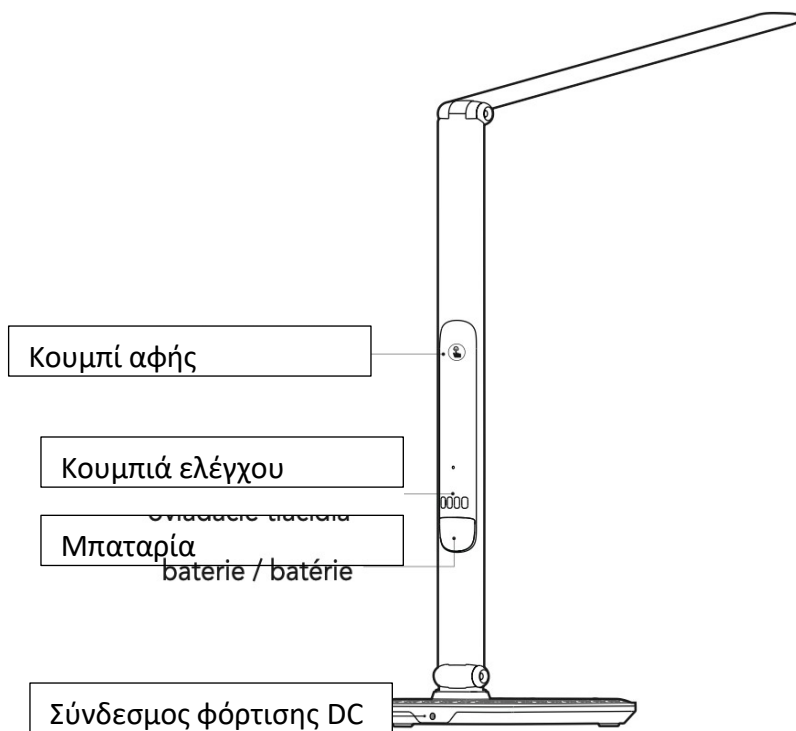
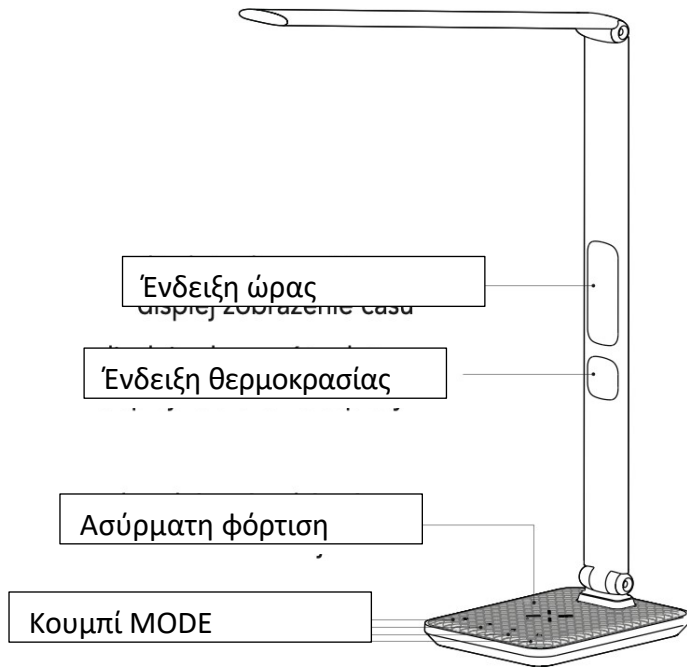

## ΛΕΙΤΟΥΡΓΙΑ ΤΟΥ ΠΡΟΪΟΝΤΟΣ

### 1. Συνδέστε την παροχή ρεύματος

Συνδέστε τον προσαρμογέα τροφοδοσίας DC στην υποδοχή τροφοδοσίας που βρίσκεται στη βάση του λαμπτήρα. Σημείωση:



- Παρακαλούμε χρησιμοποιήστε τον αρχικό προσαρμογέα ρεύματος, μην χρησιμοποιείτε καλώδια επέκτασης ή κόμβους, καθώς το προϊόν ενδέχεται να μην λειτουργεί αξιόπιστα.
- Μην χρησιμοποιείτε προσαρμογέα που δεν έχει τάση εξόδου 24V.
- Εάν η λυχνία αναβοσβήνει ή κάνει έναν περίεργο ήχο, ελέγξτε αμέσως την παροχή ρεύματος.
- Μην συνδέετε το μεταλλικό άκρο του προσαρμογέα με άλλα μέταλλα, καθώς αυτό μπορεί να προκαλέσει μόνιμη βλάβη στο προϊόν.
- Ο αρχικός προσαρμογέας είναι μόνο για αυτό το προϊόν, δεν μπορεί να χρησιμοποιηθεί με άλλα προϊόντα.

### 2. Έλεγχος του φωτισμού

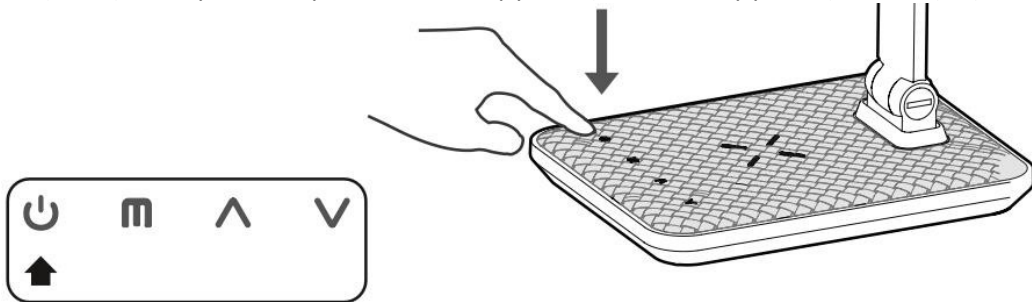
-Πιέζοντας σύντομα το κουμπί  , θα ενεργοποιήσετε/απενεργοποιήσετε το φως.



-Ρύθμιση της φωτεινότητας του φωτός

-Πιέζοντας σύντομα τα κουμπιά  προς τα πάνω/  προς τα κάτω, θα ρυθμίσετε τη φωτεινότητα του φωτός, μπορείτε να ρυθμίσετε 5 επίπεδα φωτεινότητας.

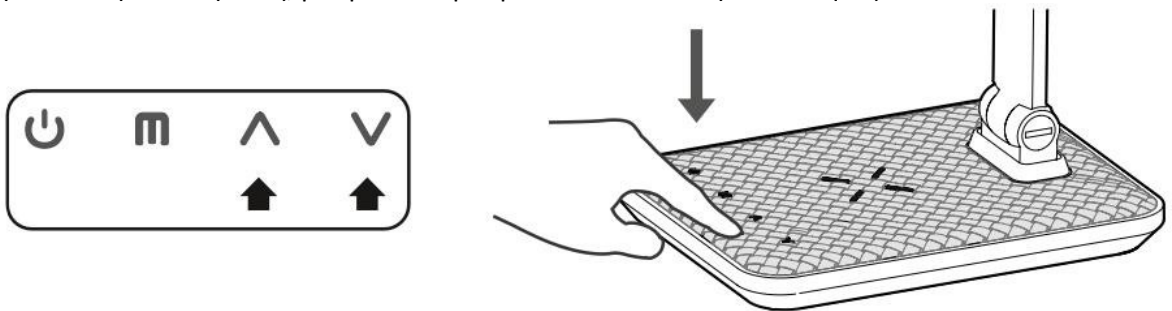



-Πιέζοντας σύντομα το κουμπί  , θα ρυθμίσετε την επιθυμητή θερμοκρασία χρώματος του φωτός (ψυχρό φως, ζεστό φως, φυσικό φως, 3 επίπεδα χρώματος).



### 3. Ρύθμιση ημερομηνίας και ώρας

-Στη λειτουργία ώρας, πιέστε το κουμπί λειτουργίας ώρας και ημερολογίου και πιέστε ξανά για να επιλέξετε τις επιλογές ώρα - λεπτό - έτος - μήνας - ημερομηνία.

-Πιέστε σύντομα τα  /  κουμπιά για να αυξήσετε/μειώσετε την τιμή.

-Πιέστε το κουμπί M εντός 1 λεπτού, εάν δεν το κάνετε, η λειτουργία ρύθμισης ώρας θα απενεργοποιηθεί και θα εμφανιστεί η ρυθμισμένη ώρα.

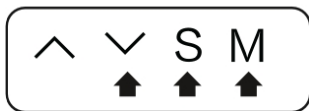

### 4. Ασύρματη φόρτιση

-τοποθετήστε τη συσκευή που υποστηρίζει ασύρματη φόρτιση Qi στο κέντρο του λογότυπου X και ξεκινήστε τη φόρτιση

Προειδοποίηση: κατά τη φόρτιση, η ενδεικτική λυχνία είναι κόκκινη, όταν η συσκευή είναι πλήρως φορτισμένη, η λυχνία είναι πράσινη, εάν η κόκκινη ένδειξη αναβοσβήνει, σημαίνει ότι η φόρτιση απέτυχε.

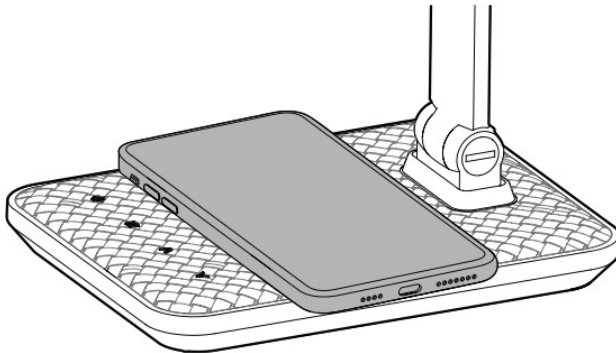

### 5. Λειτουργία εξόδου USB

- η θύρα εξόδου USB έχει σχεδιαστεί για τη φόρτιση κινητών συσκευών

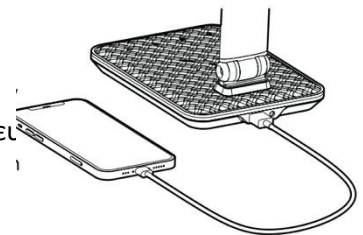

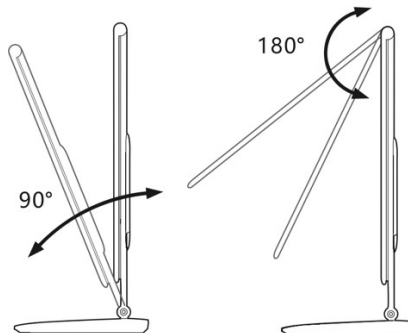

### 6. Ρύθμιση βραχίονα λαμπτήρα

- Ρυθμίστε κατάλληλα τη γωνία του βραχίονα του λαμπτήρα εντός του ρυθμιζόμενου εύρους. Η υπερβολική τροποποίηση εκτός του επιτρεπόμενου εύρους μπορεί να προκαλέσει βλάβη. Κρατήστε τη βάση του λαμπτήρα κατά τη ρύθμιση του βραχίονα του λαμπτήρα.



### 7. Ρύθμιση ρολογιού ξυπνητηριού

-Στη λειτουργία ώρας, πατήστε το κουμπί M για να μεταβείτε στη λειτουργία ξυπνητηριού.  
-Ακολουθώντας, πατήστε το κουμπί S και επιλέξτε τις επιλογές ρύθμισης του ξυπνητηριού ώρες-λεπτά-ώρες-ώρες ηρεμίας-τέλος.

-Πιέστε σύντομα τα  /  κουμπιά για να αυξήσετε/μειώσετε την τιμή.

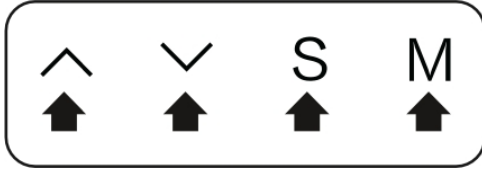

Στη λειτουργία ξυπνητηριού, πατήστε το κουμπί για να ενεργοποιήσετε/απενεργοποιήσετε το ξυπνητήρι και τη λειτουργία snooze.

-Ο ήχος του ξυπνητηριού θα αναπαράγεται για 1 λεπτό εάν δεν γίνει καμία ενέργεια. Μπορείτε να σταματήσετε τον ήχο πατώντας οποιοδήποτε κουμπί.



### 8. Εναλλαγή λειτουργίας θερμοκρασίας

-Στη λειτουργία ώρας, πατήστε  το κουμπί για εναλλαγή μεταξύ Κελσίου και Φαρενάιτ.



### **ΠΕΡΙΕΧΟΜΕΝΟ ΤΗΣ ΣΥΣΚΕΥΑΣΙΑΣ**

Σημείωση: Οι φωτογραφίες του προϊόντος είναι μόνο για ενημερωτικούς σκοπούς.

Ο τύπος της μπαταρίας είναι CR2032 και βρίσκεται στο πίσω μέρος του βραχίονα της λάμπας.

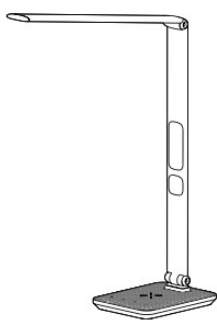

Λαμπτήρας  
Lamp

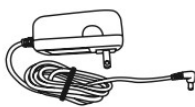

Προσαρμογέ  
ας



Μπαταρία



Εγχειρίδιο  
χρήσης

## ΠΡΟΔΙΑΓΡΑΦΕΣ ΠΡΟΪΟΝΤΟΣ

Αριθμός καταλόγου: 08968L

Θερμοκρασία λειτουργίας: -20°C έως +50°C

Ονομαστική ισχύς 36W (λυχνία 8W / ασύρματη φόρτιση 14W / φόρτιση USB 14W)

Εύρος θερμοκρασίας χρώματος: ψυχρό φως: 5500-6000K, θερμό φως: 2900-3100K, ψυχρό και θερμό φως: 3600- 4400K

Πηγή ισχύος εισόδου DC 12V/3A

Έξοδος USB: 1A: 5V / 2.1A

Διαστάσεις λάμπας: 42,46 cm

## ΠΡΟΕΙΔΟΠΟΙΗΣΗ

Μην χρησιμοποιείτε διαβρωτικούς διαλύτες για να καθαρίσετε την επιφάνεια του προϊόντος, σκουπίστε την με ένα μαλακό βαμβακερό πανί. Μην αποσυναρμολογείτε το προϊόν, υπάρχει κίνδυνος ηλεκτροπληξίας.

Χρησιμοποιείτε μόνο τον αρχικό μετασχηματιστή ρεύματος που παρέχεται με το προϊόν.

Προσέξτε τις ρυθμίσεις εύρους των συνδέσμων του λαμπτήρα, μπορεί να προκληθεί βλάβη εάν το εύρος ρυθμιστεί υπερβολικά εκτός του επιτρεπόμενου εύρους.

Μην εκθέτετε τον λαμπτήρα σε υπερβολική θερμότητα και υγρασία.

Κατασκευαστής και εισαγωγέας

IMMAX, Pohoří 703, 742 85 Vřesina, EU

[www.immax.cz](http://www.immax.cz)

Made in P.R.C.

